

1W/3W, AC-DC 模块电源

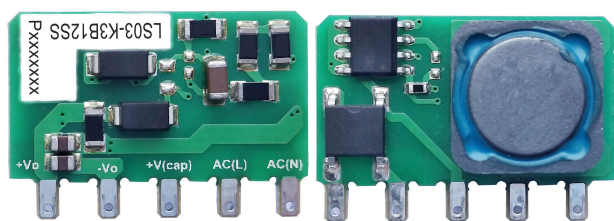

RoHS



产品特点

- 超宽输入电压范围: 85 - 305VAC / 70 - 430VDC
- 开板式、超小体积
- 高可靠性、绿色环保
- 工业级产品技术设计
- 灵活选择 EMC 外围电路、精简客户电路板设计
- 输出短路、过流保护
- 符合 IEC/UL/EN62368 认证标准

LSxx-K3BxxSS 系列——是金升阳为客户提供的小型化裸板的高效绿色模块电源，该型号电源具有交直流两用、输入电压范围宽、高可靠性、低功耗等优点。广泛适用于工控和电力仪器仪表、智能家居等对体积要求苛刻、需要满足 UL/CE 认证并对 EMC 要求不高的场合，如果需要应用于电磁兼容恶劣的环境下必须添加 EMC 外围电路。

选型表

认证	产品型号	输出功率	标称输出电压及电流 (Vo/Io)	效率 (230VAC, %/Typ.)	最大容性负载(uF)
CE (认证中)	LS01-K3B05SS	1W	5V/200mA	57	500
	LS03-K3B12SS	3W	12V/250mA	73	330

输入特性

项目	工作条件	Min.	Typ.	Max.	单位
输入电压范围	交流输入	85	--	305	VAC
	直流输入	70	--	430	VDC
输入频率		47	--	63	Hz
输入电流	115VAC	--	--	0.12	A
	277VAC	--	--	0.06	
冲击电流	115VAC	--	15	--	
	277VAC	--	25	--	
外接保险丝推荐值		推荐 1A/300V, 慢断型, 必接			
热插拔		不支持			

输出特性

项目	工作条件	Min.	Typ.	Max.	单位
输出电压精度	10% - 100%负载	5V	±4	-7~+3	%
		12V	±5	-5~+8	
线性调节率	额定负载	5V	±1.5	--	
		12V	±1	--	
负载调节率	5V	--	±2.5	±5	
	12V	--	±2	±4	
纹波噪声*	20MHz 带宽 (峰-峰值)	--	80	150	mV
温度漂移系数		--	±0.12	--	%/°C
待机功耗	230VAC 输入	5V	--	0.3	W
		12V	--	0.4	
短路保护		打嗝式, 可长期短路, 自恢复			
过流保护		≥110%Io, 自恢复			
最小负载		10	--	--	%

注: *纹波和噪声的测试方法采用平行线测试法, 具体操作方法参见《AC-DC 模块电源应用指南》。

通用特性

项目	工作条件	Min.	Typ.	Max.	单位
工作温度		-40	--	+85	°C
存储温度		-40	--	+105	
存储湿度		--	--	95	%RH
功率降额	-40°C to -20°C	2	--	--	% / °C
	+70°C to +85°C	2.67	--	--	
	85VAC - 110VAC	0.8	--	--	% / VAC
	277VAC - 305VAC	1.1	--	--	
安全标准		IEC62368/EN62368/UL62368			
安规认证		EN62368 (认证中)			
平均无故障时间 (MTBF)	MIL-HDBK-217F@25°C	>300,000 h			

物理特性

封装尺寸	25.21x17.43 x 9.50 mm
重量	4.5g (Typ.)
冷却方式	自然空冷

EMC 特性

EMI	传导骚扰	CISPR32/EN55032	CLASS A (典型应用电路见图 1)
		CISPR32/EN55032	CLASS B (推荐电路见图 2)
	辐射骚扰	CISPR32/EN55032	CLASS A (典型应用电路见图 1)
		CISPR32/EN55032	CLASS B (推荐电路见图 2)
EMS	静电放电	IEC/EN61000-4-2	Contact ±6KV / Air ±8KV(典型应用电路见图 1) perf. Criteria B
	辐射抗扰度	IEC/EN61000-4-3	10V/m (推荐电路见图 2) perf. Criteria A
	脉冲群抗扰度	IEC/EN61000-4-4	±2KV (典型应用电路见图 1) perf. Criteria B
		IEC/EN61000-4-4	±4KV (推荐电路见图 2) perf. Criteria B
	浪涌抗扰度	IEC/EN61000-4-5	line to line ±1KV (典型应用电路见图 1) perf. Criteria B
		IEC/EN61000-4-5	line to line±1KV/ line to ground ± 2KV (推荐电路见图 2) perf. Criteria B
	传导骚扰抗扰度	IEC/EN61000-4-6	10Vr.m.s (推荐电路见图 2) perf. Criteria A
电压暂降、跌落和短时中断抗扰度	IEC/EN61000-4-11	0%, 70% (推荐电路见图 2) perf. Criteria B	

产品特性曲线

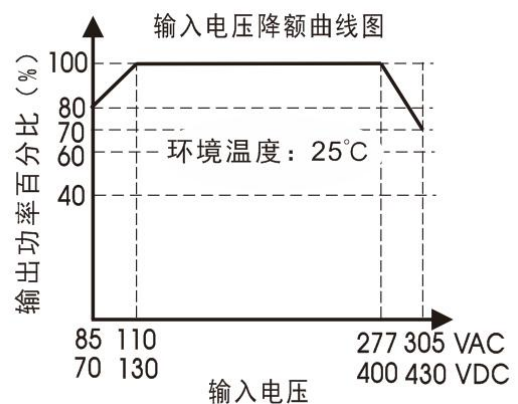
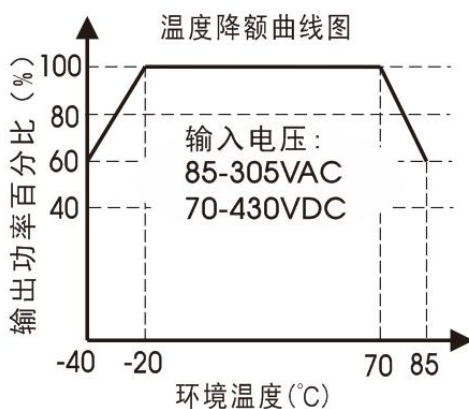

注：

- ①对于输入电压为 85-110VAC/277-305VAC/70-130VDC/400-430VDC，需在温度降额的基础上进行电压降额；
- ②本产品适合在自然风冷却环境中使用，如在密闭环境中使用请咨询我司 FAE。

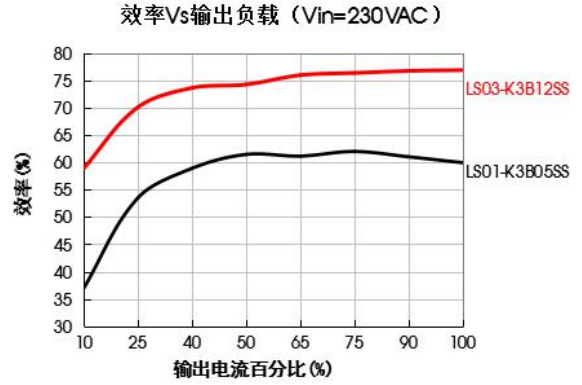
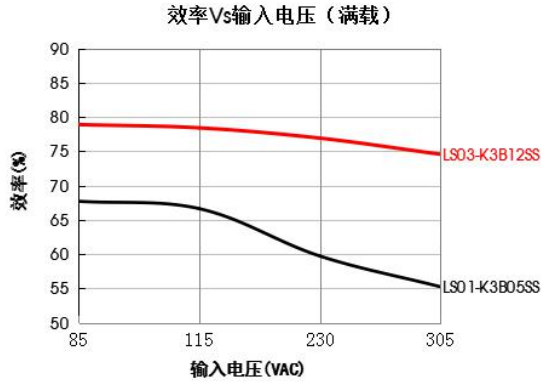

设计参考

1. 典型应用电路



图 1

型号	FUSE(必接)	C1(必接)	NTC(必接)	C2(必接)	L1(必接)
LS01-K3B05SS	1A/ 300V	10μF/450V	5D-9	220uF/16V	1.2mH
LS03-K3B12SS					

注:

C1 为输入滤波电解电容(必须外接);

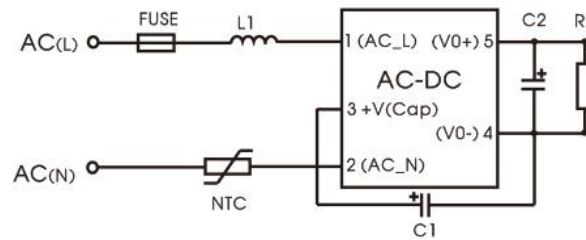
C2 为输出滤波电解电容(必须外接), 建议使用高频低阻电解电容或固态电容, 容量和额定纹波电流请参考各厂商提供的技术规格。电容耐压至少降额到 80%。L1 流过的电流请参考各厂商提供的技术规格, 电流至少降额到 80%。

2. EMC 解决方案——推荐电路



图 2

元件型号	推荐值
MOV	14D561K
CY1/CY2	561K/400VAC
CX	0.1μF/310VAC
LCM	3.5mH
LDM	0.33mH
FUSE (必接)	1A/300V, 慢熔断

3. 更多信息, 请参考官网“应用与支持”EMC 滤波器选型表 www.mornsun.cn

LS03-K3BxxSS 外观尺寸、建议印刷版图

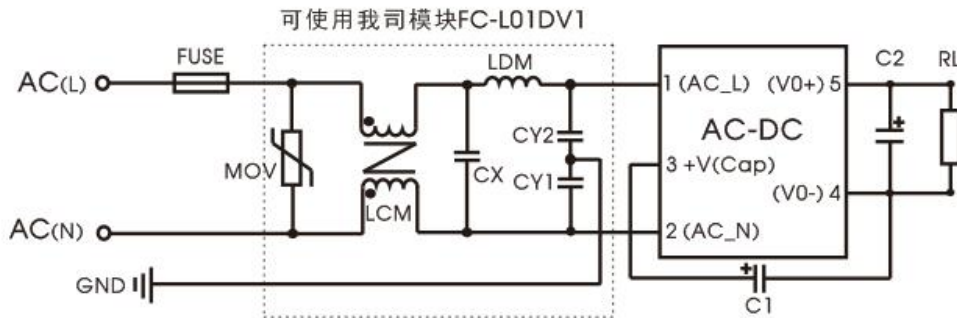
第三角投影

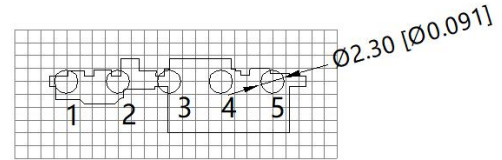
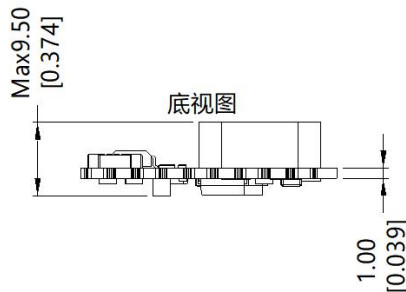
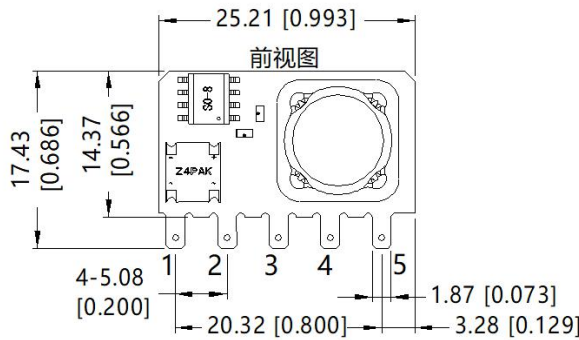

注：栅格距离为2.54*2.54mm

引脚方式	
引脚	功能
1	AC(N)
2	AC(L)
3	+V(CAP)
4	-Vo
5	+Vo

注：
尺寸单位：mm[inch]
未标注公差：±1.00[±0.039]
器件布局仅供参考，具体以实物为准

注：

1. 包装信息请参见《产品出货包装信息》，包装包编号：58220075；
2. 输入输出端必须外接电解电容，详情请参照典型应用；
3. 除特殊说明外，本手册所有指标都在 $T_a=25^\circ\text{C}$ ，湿度<75%，标称输入电压(115Vac 和 230Vac)和输出额定负载时测得；
4. 为提高轻载时的转换效率，模块工作时，可能会有音频噪音，但不影响产品性能和可靠性；
5. 模块装配后需点胶固定；
6. 本手册所有指标的测试方法均依据本公司企业标准；
7. 我司可提供产品定制，具体需求可直接联系我司技术人员；
8. 产品涉及法律法规：见“产品特点”、“EMC 特性”；
9. 我司产品报废后需按照 ISO14001 及相关环境法律法规分类存放，并交由有资质的单位处理。

广州金升阳科技有限公司

地址：广东省广州市萝岗区科学城科学大道科汇发展中心科汇一街5号

电话：86-02-38601850

传真：86-20-38601272

E-mail: sales@mornsun.cn