

150W, 宽电压输入, 隔离稳压单路输出
DC-DC 模块电源

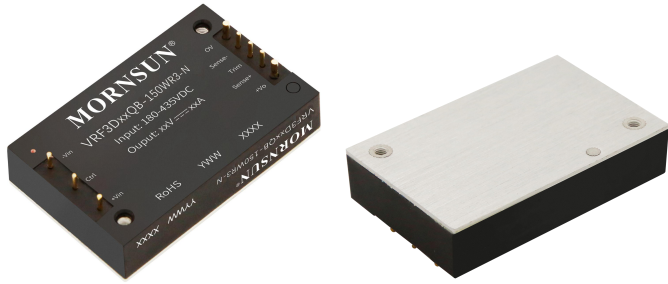

专利保护 RoHS

VRF3D_QB-150WR3-N 系列产品输出功率为 150W, 180-435VDC 宽电压输入范围, 效率高达 89.5%, 加强绝缘 3000VAC 隔离电压, 外壳允许工作温度 -40℃ to +105℃, 具有输入欠压保护, 输出过压、过流、短路保护, 过温保护功能, 广泛应用于工控、电力、仪器仪表、通信等领域。

产品特点

- 宽输入电压范围: 180-435VDC
- 效率高达 89.5%
- 加强绝缘, 隔离电压 3000VAC
- 输入欠压保护, 输出过压、过流、短路保护, 过温保护
- 外壳工作温度范围 Tc: -40℃ to +105℃
- 国际标准 1/4 砖
- 设计满足 EN62368 标准

选型表

认证	型号	Ctrl 逻辑 ^①	输入电压(VDC)		输出		满载效率(%) ^③ Min./Typ.	最大容性负载 (μF)	最小容性负载(μF)
			标称值 (范围值)	最大值 ^②	电压(VDC)	电流(mA) Max./Min.			
--	VRF3D05QB-150WR3-N	N	270 (180-435)	435	05	30000/0	87.5/89.5	10000	2000
	VRF3D12QB-150WR3-N	N			12	12500/0	87.5/89.5	5000	1000
	VRF3D24QB-150WR3-N	N			24	6250/0	87.5/89.5	2000	470
	VRF3D28QB-150WR3-N	N			28	5360/0	87/89	1500	470
	VRF3D48QB-150WR3-N	N			48	3130/0	87.5/89.5	800	470

注:
①“P”表示正逻辑, “N”表示负逻辑;
②输入电压不能超过此值, 否则可能会造成永久性不可恢复的损坏;
③上述效率值是在输入标称电压和输出额定负载时测得。

输入特性

项目	工作条件	Min.	Typ.	Max.	单位	
输入电流 (满载/空载)	标称输入电压	5V/12V 输出	--	621/30	635/50	mA
		24V 输出	--	621/7	635/15	
		28V 输出	--	625/7	639/15	
		48V 输出	--	621/7	635/15	
反射纹波电流 ^①	标称输入电压, 满载	--	100	--		
启动电压		--	--	180	VDC	
输入欠压保护		155	165	--		
启动时间	标称输入和恒阻负载	--	100	300	ms	
输入滤波器类型		C 型				
热插拔		不支持				
遥控脚 (Ctrl) ^②	模块开启	Ctrl 接-Vin 或低电平(0-1.2VDC)				
	模块关断	Ctrl 悬空或接 TTL 高电平(3.5-12VDC)				
	关断时输入电流	--	5	10	mA	

注:
①反射纹波电流测试电路见“设计参考”图 7;
②Ctrl 控制引脚的电压是相对于输入引脚-Vin。

输出特性

项目	工作条件	Min.	Typ.	Max.	单位	
输出电压精度	0% -100%负载	--	±1	±3	%	
线性调节率	满载, 输入电压从低电压到高电压	--	±0.1	±0.5		
负载调节率	0% -100%负载	--	±0.5	±1		
瞬态响应偏差	25%负载阶跃变化, 输入电压范围	5V/12V 输出	--	±6		±10
		24V/28V 输出	--	±5	±8	
		48V 输出	--	±3	±5	
瞬态恢复时间	标称输入, 25%负载阶跃变化	--	300	500	µs	
温度漂移系数	满载	--	--	±0.03	%/°C	
纹波&噪声 ^①	20MHz 带宽, 5%-100%负载 ^②	5V 输出	--	150	200	mVp-p
		12V/24V 输出	--	180	250	
		28V 输出	--	200	300	
		48V 输出	--	250	350	
过温保护	外壳温度 ^②	--	110	--	°C	
输出电压可调节 (Trim)	输入电压范围	80	--	110	%Vo	
输出电压远端补偿 (Sense)		--	--	105		
输出过压保护		110	120	130		
输出过流保护		110	135	180	%Io	
短路保护		打嗝式, 可持续, 自恢复				

注:
 ①0%-5%负载纹波&噪声<5%Vo; 纹波和噪声的测试方法采用靠测法, 具体操作方法参见《DC-DC (宽压) 模块电源应用指南》;
 ②外壳温度测试点见“设计参考”图8。

通用特性

项目	工作条件	Min.	Typ.	Max.	单位	
隔离电压	测试时间 1 分钟, 漏电流 <10mA	输入-输出	3000	--	--	VAC
		输入-外壳	1500	--	--	
		输出-外壳	1500	--	--	
绝缘电阻	输入-输出, 绝缘电压 500VDC	100	--	--	MΩ	
隔离电容	输入-输出, 100kHz/0.1V	--	600	1000	pF	
外壳工作温度	见图 1	-40	--	+105	°C	
存储温度		-55	--	+125		
存储湿度	无凝结	5	--	95	%RH	
引脚耐焊接温度*	手工焊接, 焊点距离外壳 1.5mm, 10 秒	--	--	+300	°C	
	波峰焊焊接, 最大 10 秒	255	260	265		
振动		10-150Hz, 5G, 0.75mm. along X, Y and Z				
开关频率 ^①	PWM 模式	--	250	--	kHz	
平均无故障时间	MIL-HDBK-217F@25°C	500	--	--	k hours	

注: ①本系列产品采用降频技术, 开关频率值为满载时测试值, 当负载降低到 50%以下时, 开关频率随负载的减小而降低。

物理特性

外壳材料	铝合金&黑色阻燃耐热塑料 (UL94 V-0)
封装尺寸	57.90 x 36.80 x 12.70 mm
重量	83.0g (Typ.)
冷却方式	自然空冷或强制风冷

EMC 特性

EMI	传导骚扰	CISPR32/EN55032	CLASS A (推荐电路见图 6)	
	辐射骚扰	CISPR32/EN55032	CLASS A (推荐电路见图 6)	
EMS	静电放电	IEC/EN61000-4-2	Air ±8kV/Contact ±6kV (推荐电路见图 4)	perf. Criteria B
	辐射抗扰度	IEC/EN61000-4-3	20V/m (推荐电路见图 6)	perf. Criteria A
	脉冲群抗扰度	IEC/EN61000-4-4	100kHz ±2kV (推荐电路见图 6)	perf. Criteria B
	浪涌抗扰度	IEC/EN61000-4-5	line to line ±2kV (推荐电路见图 6)	perf. Criteria B
	传导骚扰抗扰度	IEC/EN61000-4-6	10 Vr.m.s (推荐电路见图 6)	perf. Criteria A

产品特性曲线

VRF3D05QB-150WR3-N 温度降额曲线

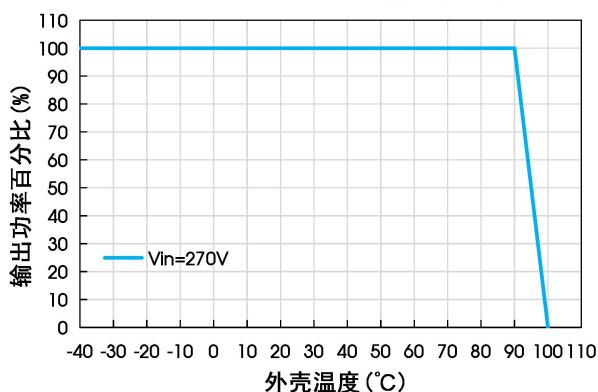

VRF3D12QB-150WR3-N 温度降额曲线

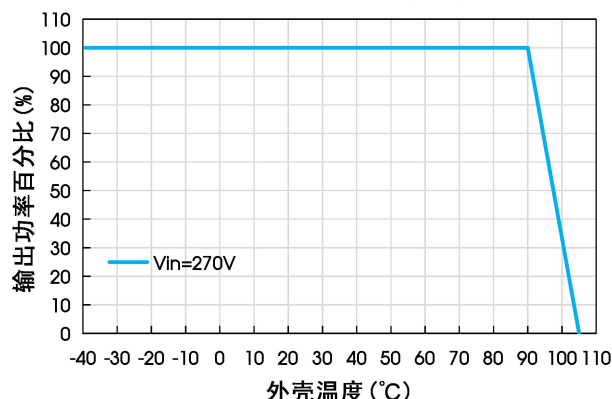

VRF3D24/28QB-150WR3-N 温度降额曲线

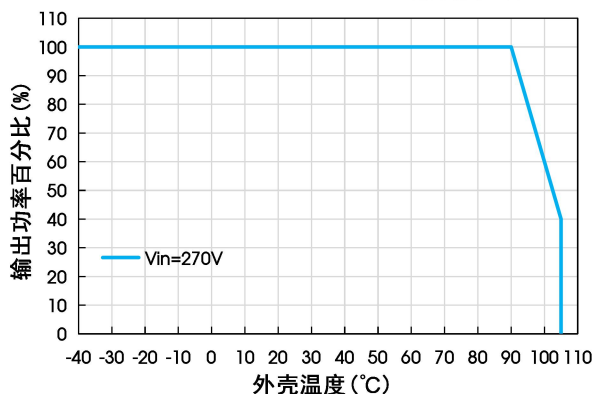

VRF3D48QB-150WR3-N 温度降额曲线

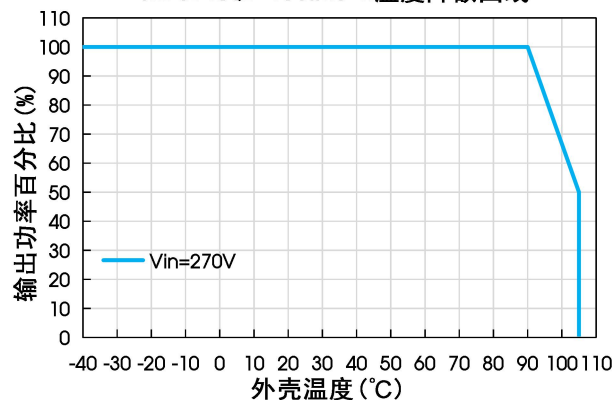

VRF3D05QB-150WR3-N
效率Vs输出负载 (Vin=270V)

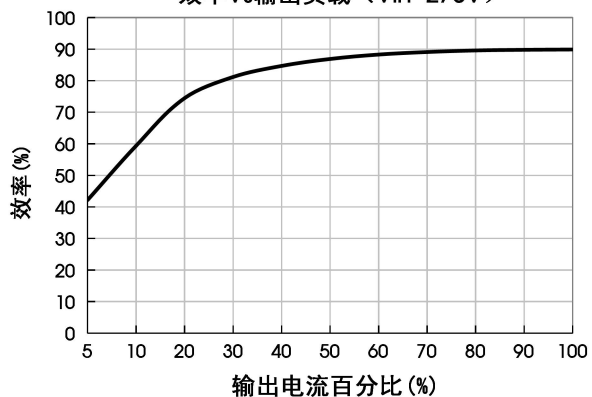

VRF3D05QB-150WR3-N
效率Vs输入电压 (满载)

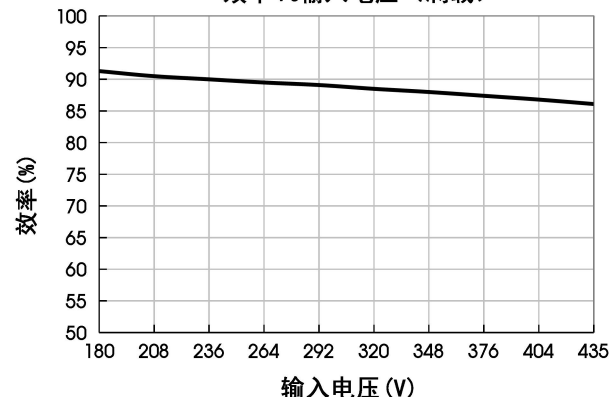



图 1

Sense 的使用以及注意事项

1. 当不使用远端补偿时:

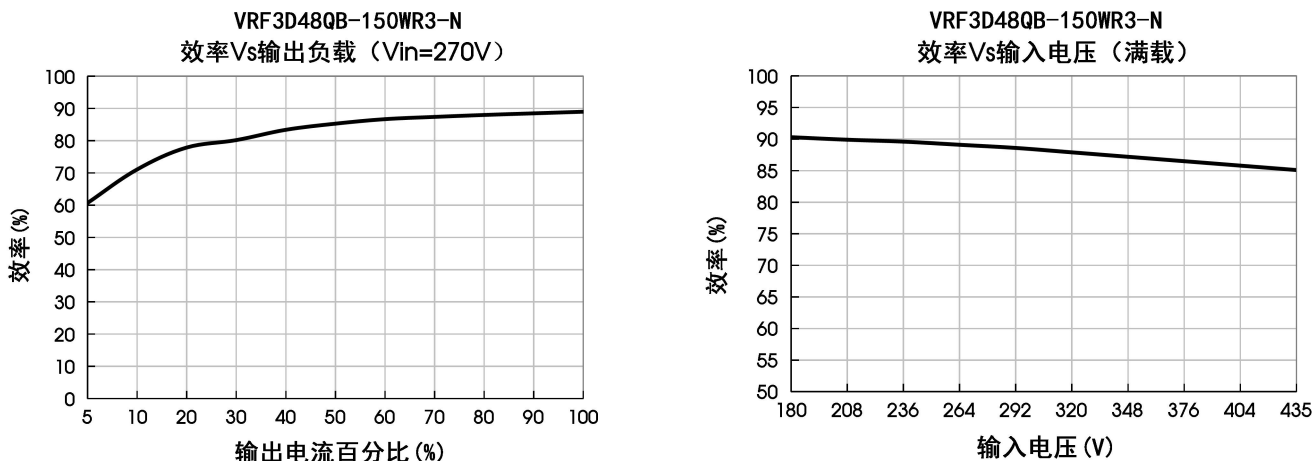

图 2

注:

1. 当不使用远端补偿时, 确保+Vo 与 Sense+, 0V 与 Sense-短接;
2. +Vo 与 Sense+, 0V 与 Sense-之间的连线尽可能短, 并靠近端子。避免形成一个较大的回路面积, 当噪声进入这个回路后, 可能造成模块的不稳定。

2. 当使用远端补偿时:

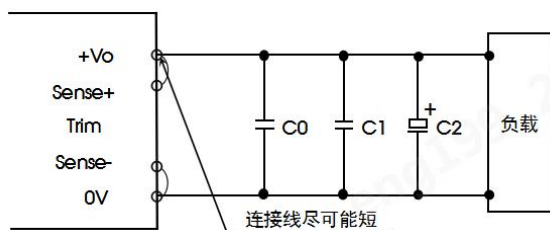

图 3

注:

1. 如果使用远端补偿的引线比较长时, 可能导致输出电压不稳定, 如果必须使用较长的远端补偿引线时请联系我司技术人员。
2. 如果使用远端补偿, 请使用双绞线或者屏蔽线, 并使引线尽可能短。
3. 在电源模块和负载之间请使用宽 PCB 引线或粗线, 并保持线路电压降低于 0.3V。确保电源模块的输出电压保持在指定的范围内。
4. 引线的阻抗可能造成输出电压振荡或者较大纹波, 使用之前请做好足够的评估。

设计参考

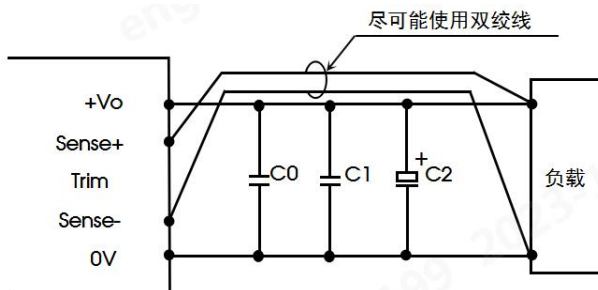
1. 应用电路

若客户未使用我司 EMC 推荐电路时，输入端请务必并联一个至少 100uF 的电解电容，用于抑制输入端可能产生的浪涌电压，输出端请务必并联一个大于最小容性负载的电容，用于稳定产品输出工作状态。

所有该系列的 DC/DC 转换器的常规性能在出厂前，都是按照下图 4 推荐的测试电路进行测试。

若要求进一步减少输入输出纹波，可将输入输出外接电容 Cin、Cout 加大或选用串联等效阻抗值小的电容，但容值不能大于该产品的最大容性负载。



图 4

型号	Cin 选型	C0 选型	C1 选型	C2 选型	CY1
05V	100uF/500V	22uF/25V	22uF/25V	2000uF/10V 固态电容	1nF/400VAC 安规 Y1 电容
12V				1000uF/35V 固态电容	
24V		4.7uF/100V	4.7uF/100V	470uF/50V 电解电容	
28V				470uF/50V 电解电容	
48V				470uF/100V 电解电容	

2. Trim 的使用以及 Trim 电阻的计算

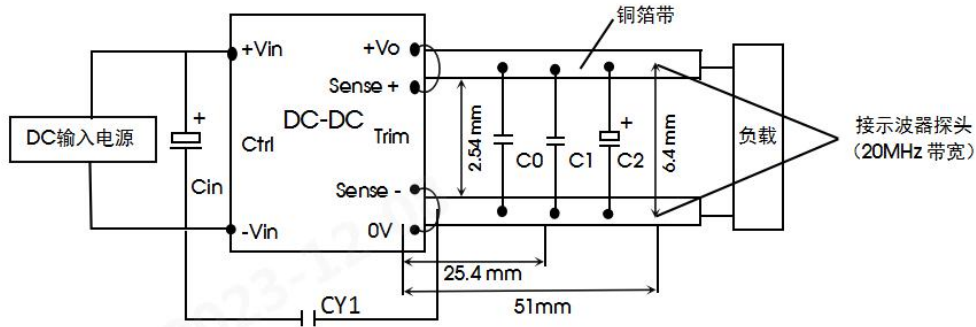

图 5

Trim 的使用电路（虚线框为产品内部）

Trim 电阻的计算公式：

$$\text{up: } R_T = \frac{\alpha R_2}{R_2 - \alpha} - R_3 \quad \alpha = \frac{V_{ref}}{V_o' - V_{ref}} \cdot R_1$$

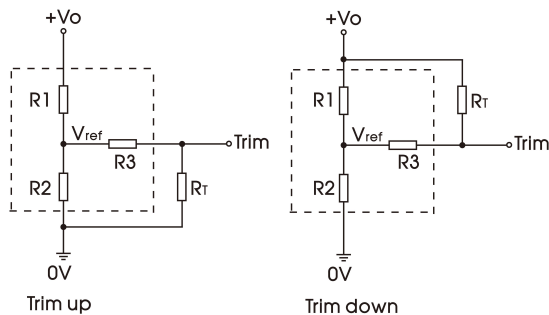
$$\text{down: } R_T = \frac{\alpha R_1}{R_1 - \alpha} - R_3 \quad \alpha = \frac{V_o' - V_{ref}}{V_{ref}} \cdot R_2$$

Note:

α 为自定义参数，无实际含义，精确到小数点后两位；

$R_T(k\Omega)$ 为 Trim 电阻

V_o' 为实际输出电压；

$V_{ref}(VDC)$ 为基准电压。

Vout(VDC)	R1(k Ω)	R2(k Ω)	R3(k Ω)	Vref(V)
05	8.7	2.87	11.5	1.25
12	10.91			2.5
24	24.77			2.5
28	29.41			2.5
48	52.28			2.5

3. EMC 解决方案—推荐电路



图 6

元器件	参数说明	
	5V/12V 输出	24V/28V/48V 输出
C1	100uF/500V 电解电容	
C14	47uF/500V 电解电容	
C2、C3、C6、C9	2.2uF/450V 薄膜电容	
C4、C5、C7、C8、C10、C11、C12、C13	0.1uF/630V 陶瓷电容	
C15、C16	1uF/100V 陶瓷电容	
C17、C18	330uF/63V 电解电容	
LCM1	10mH, 推荐使用我司共模电感 FL2D-30-103B	
LCM2	1mH, 推荐使用我司共模电感 FL2D-50-102	
LCM3	7mH, 推荐使用我司共模电感 FL2D-30-702B	
LCM4	4uH (镍锌), 推荐使用我司共模电感 FL2D-D0-040	
L1	2.2uH/3A	
CY1、CY2	4.7nF/400VAC 安规 Y1 电容	
CY3	1nF/400VAC 安规 Y1 电容	NC

4. 反射纹波电流测试电路

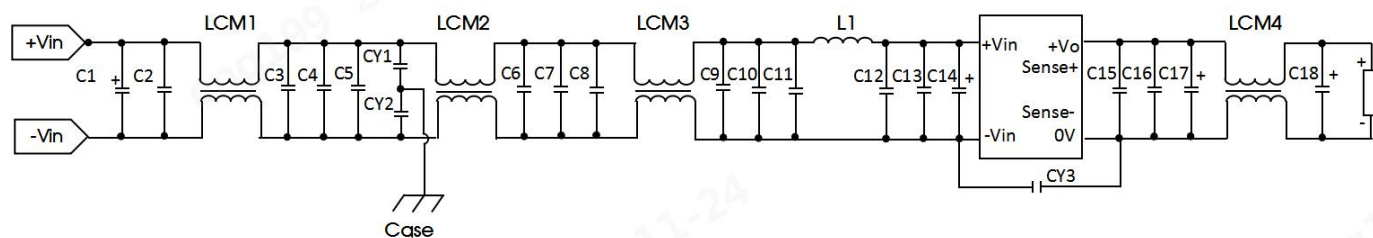

图 7

元器件	参数说明
C3	100uF/500V
Lin	22uH/4.7A
C4	100uF/500V
Cext	参照应用电路 C0/C1/C2

5. 热测试推荐方案

应用过程中可结合产品温度降额曲线评估产品热设计；或通过测试图 8 中 A 点的温度判定产品稳定工作区间，A 点温度低于 105°C 时，为产品稳定工作区间。

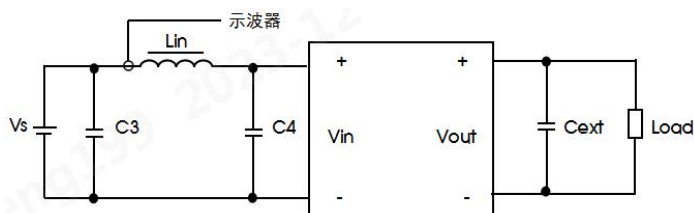

图 8

6. 产品不支持输出并联升功率

7. 更多信息，请参考 DC-DC 应用笔记 www.mornsun.cn

外观尺寸、建议印刷版图

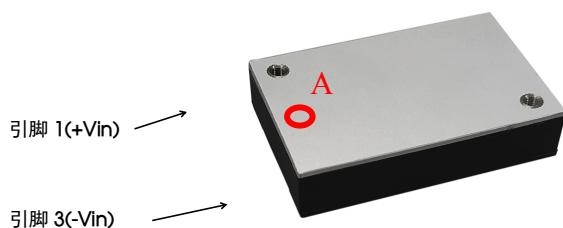
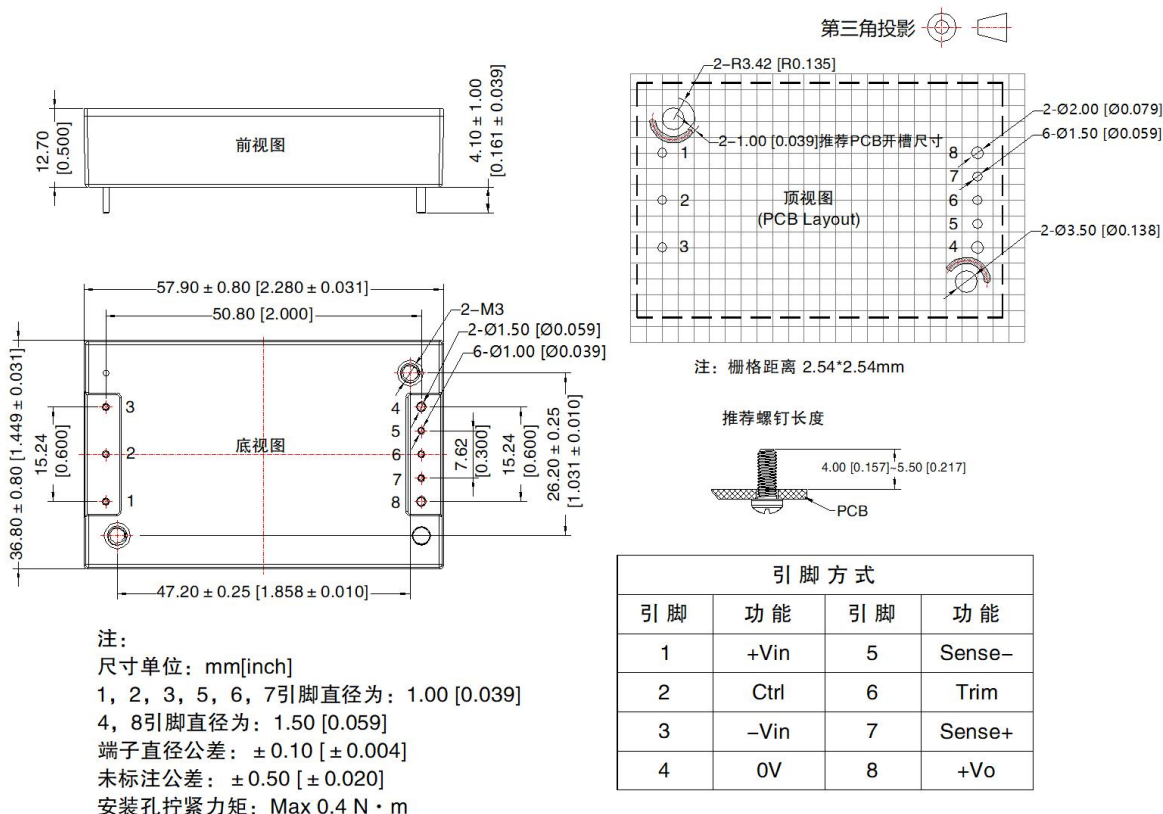

注:

1. 包装信息请参见《产品出货包装信息》，包装包编号: 58010113;
2. 最大容性负载均在输入电压范围、满负载条件下测试;
3. 除特殊说明外, 本手册所有指标都在 $T_a=25^{\circ}\text{C}$, 湿度 $<75\%\text{RH}$, 标称输入电压和输出额定负载时测得;
4. 本手册所有指标测试方法均依据本公司企业标准;
5. 我司可提供产品定制, 具体需求可直接联系我司技术人员;
6. 产品涉及法律法规: 见“产品特点”、“EMC 特性”;
7. 我司产品报废后需按照 ISO14001 及相关环境法律法规分类存放, 并交由有资质的单位处理。

广州金升阳科技有限公司

地址: 广州市黄埔区南云四路 8 号

电话: 86-20-38601850

传真: 86-20-38601272

E-mail: sales@mornsun.cn