

400W, 宽电压输入, 隔离稳压单路输出
DC/DC 模块电源

产品特点

- 宽输入电压范围: 9-40VDC
- 效率高达 95.5%
- 隔离电压 2250VDC
- 输出过压保护、过流保护、短路保护, 过温保护
- 支持并联均流
- 工作温度范围: -40°C to +100°C
- 国际标准 1/2 砖



EN62368-1 BS EN62368-1 专利保护 RoHS

URF24_HB-400WR3-N 产品输出功率为 400W, 拥有 9-40VDC 宽电压输入, 效率高达 95.5%, 2250VDC 的隔离电压, 允许工作温度 -40 to +100°C, 具有输入欠压保护、输出过压保护、输出过流保护、输出短路保护、过温保护、远程遥控及补偿、输出电压调节、并联均流等功能, EMI 满足 CISPR32/EN55032 CLASS B, 广泛应用于电池供电设备、工控、电力、仪器仪表、通信等领域。

选型表

认证	产品型号	输入电压(VDC)		输出		满载效率 ^② (%) Min./Typ.	最大容性负载 (μF)
		标称值 (范围值)	最大值 ^①	输出电压 (VDC)	输出电流(mA) ^③ Max./Min.		
EN/BS EN	URF2412HB-400WR3-N	24 (9-40)	40	12	33340/0	93/95.5	12000
	URF2415HB-400WR3-N			15	26670/0	93/95.0	10000
	URF2424HB-400WR3-N			24	16670/0	93/95.5	6000
	URF2428HB-400WR3-N			28	14290/0	93/95.0	5000
	URF2448HB-400WR3-N			48	8340/0	93/94.5	1000

注:
①输入电压不能超过此值, 否则可能会造成永久性不可恢复的损坏;
②此效率值为标称输入电压时的满载效率;
③输入电压 18-9V 之间输出功率由 400W 线性降额至 250W。

输入特性

项目	工作条件	Min.	Typ.	Max.	单位	
输入电流 (满载/空载)	标称满载	12V/24V	--	17452/150	17921/290	mA
		15V/28V	--	17544/150	17921/290	
		48V	--	17637/150	17921/290	
反射纹波电流	标称输入, 100%负载	--	300	--		
输入冲击电压 (100msec. max.)		-0.7	--	50	VDC	
启动电压		--	--	9		
欠压保护		7	8	--	VDC	
输入滤波器类型		PI 型滤波				
热插拔		不支持				
遥控脚(ON/OFF)*	模块开启	ON/OFF 接-Vin 或低电平(0-1.2VDC)				
	模块关断	ON/OFF 悬空或接 TTL 高电平(3.3-12VDC)				
	关断时输入电流	--	20	50	mA	

注: *遥控脚(ON/OFF)控制引脚的电压是相对于输入引脚-Vin。

输出特性

项目	工作条件	Min.	Typ.	Max.	单位
输出电压精度	输入电压范围, 0%Io-100%Io	--	±1	±3	%
线性调节率	满载, 输入电压从低电压到高电压	--	±0.2	±0.5	
负载调节率	5%-100%Io	--	±0.5	±0.75	

瞬态恢复时间	25%负载阶跃变化, 标称输入电压	--	300	500	us
瞬态响应偏差		--	±3	±5	%
温度漂移系数	满载	--	--	±0.03	%/°C
纹波 & 噪声*	20MHz 带宽, 标称输入电压, 5%-100%负载	12V/15V	--	100	--
		24V/28V	--	150	--
		48V	--	200	--
输出电压可调节 (Trim)	标称输入	80	--	110	%
输出电压远端补偿 (Sense)		--	--	110	
过温保护	产品表面最高温度	--	110	125	°C
过压保护	输入电压范围	110	--	140	%
过流保护		110	--	180	%Io
短路保护		打嗝式, 可持续, 自恢复			

注: *纹波&噪声采用靠测法测试, 0%-5%负载时纹波噪声不超过 4%Vo。

通用特性					
项目	工作条件	Min.	Typ.	Max.	单位
隔离电压	输入-输出	2250	--	--	VDC
	输入-外壳	1500	--	--	
	输出-外壳	750	--	--	
绝缘电阻	输入-输出, 绝缘电压 500VDC	100	--	--	MΩ
隔离电容	输入-输出, 100KHz/0.1V	--	1500	--	pF
工作温度 (外壳表面温度)	强制风冷或其他散热方式	-40	--	100	°C
存储温度		-55	--	125	
存储湿度	无凝结	5	--	95	%RH
引脚耐焊接温度	焊点距离外壳 1.5mm, 10 秒	--	--	300	°C
振动		10-150Hz, 5G, 0.75mm. along X, Y and Z			
开关频率	PWM 模式	--	340	--	KHz
平均无故障时间(MTBF)	MIL-HDBK-217F@25°C	500	--	--	K hours

物理特性	
外壳材料	黑色阻燃耐热塑料 (UL94 V-0) & 铝合金散热片
大小尺寸	61.0 x 57.9 x 12.7 mm
重量	140.0g ± 14g (Typ.)
冷却方式	强制风冷或其他散热方式, 需保证产品表面温度低于 100°C

EMC 特性					
EMI	传导骚扰	CISPR32//EN55032 CLASS B (推荐电路见图 3)			
	辐射骚扰	CISPR32/EN55032 CLASS B (推荐电路见图 3)			
EMS	静电放电	IEC/EN61000-4-2	Contact ±6KV/Air ±8KV		perf. Criteria B
	辐射抗扰度	IEC/EN61000-4-3	10V/m	(推荐电路见图 3)	perf. Criteria A
	脉冲群抗扰度	IEC/EN61000-4-4	±2KV	(推荐电路见图 3)	perf. Criteria A
	浪涌抗扰度	IEC/EN61000-4-5	line to line±2KV	(推荐电路见图 3)	perf. Criteria B
	传导骚扰抗扰度	IEC/EN61000-4-6	3 V.r.m.s.	(推荐电路见图 3)	perf. Criteria A

产品特性曲线



图 1



Sense 的使用以及注意事项

1、当不使用远端补偿时：

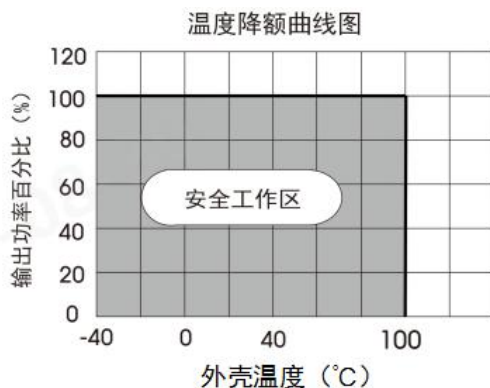
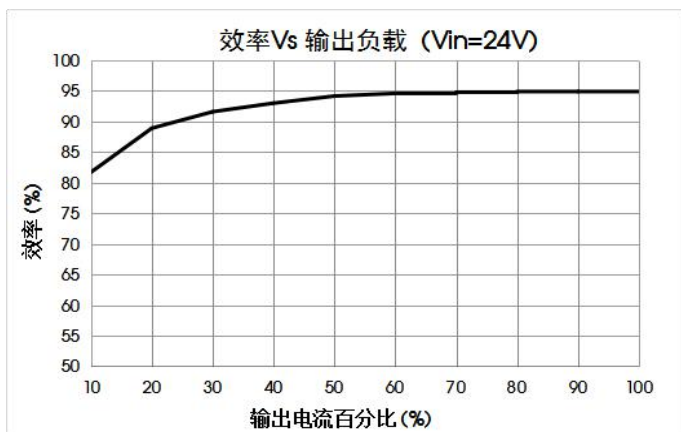
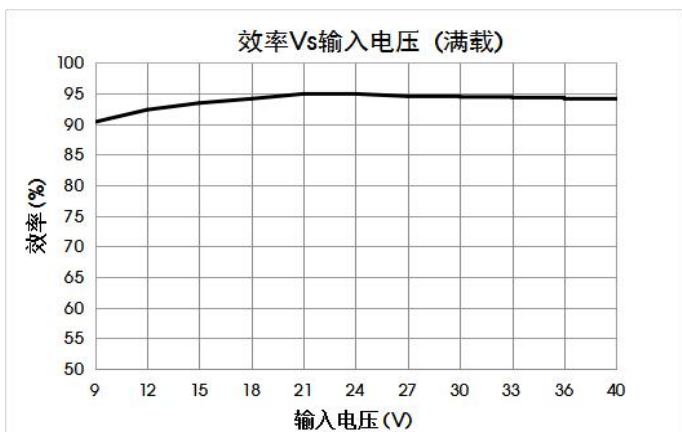
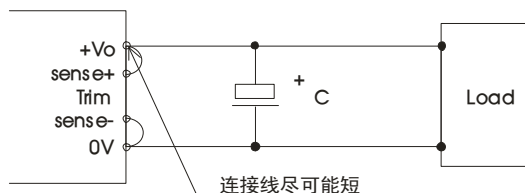

注意事项：

- 1) 当不使用远端补偿时，确保+Vo 与 Sense+，0V 与 Sense-短接；
- 2) +Vo 与 Sense+，0V 与 Sense-之间的连线尽可能短，并靠近端子。避免形成一个较大的回路面积，当噪声进入这个回路后，可能造成模块的不稳定。

2、当使用远端补偿时：

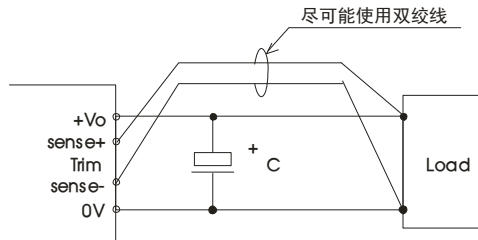

注意事项：

1. 如果使用远端补偿的引线比较长时，可能导致输出电压不稳定，如果必须使用较长的远端补偿引线时请联系我司技术人员。
2. 如果使用远端补偿，请使用双绞线或者屏蔽线，并使引线尽可能短。
3. 在电源模块和负载之间请使用宽 PCB 引线或粗线，并保持线路电压降应低于 0.3V。确保电源模块的输出电压保持在指定的范围内。
4. 引线的阻抗可能造成输出电压振荡或者较大纹波，使用之前请做好足够的评估。

设计参考

1. 应用电路

所有该系列的 DC/DC 转换器在出厂前，都是按照（图 2）推荐的测试电路进行测试。

若要求进一步减少输入输出纹波，可将输入输出外接电容 Cin、Cout 加大或选用串联等效阻抗值小的电容，但容值不能大于该产品的最大容性负载。



图 2

Vout (VDC)	Cin	Cout	C5	C6
12/15	2000μF /63V	1500uF/25V	1μF/25V	10μF/25V
24/28		680uF/50V	1μF/50V	10μF/50V
48		550uF/100V	1μF/100V	10μF/100V

2. EMC 解决方案——推荐电路

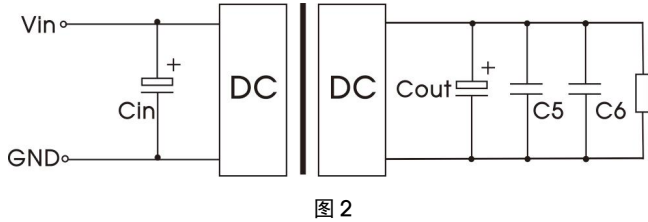

图 3

器件	取值	参数说明
MOV1	14D101K	压敏电阻
C1/C8	1000uF/63V	电解电容，耐压≥63V
C2/C3/C4/C5/C6/C7/C9/C10/C12	2.2uF/100V	陶瓷电容，耐压≥100V
CY1/CY2/CY3	2.2nF	Y2 安规 Y 电容
CY4/CY5	1.0nF	Y2 安规 Y 电容
C11/C13	680uF	固态电容，耐压≥63V
T1/T2	1.4mH，推荐使用我司共模电感 FL2D-C5-142	共模电感
T3/T4	300uH，推荐使用我司共模电感 FL2D-C5-301	共模电感

3. Trim 的使用以及 Trim 电阻的计算

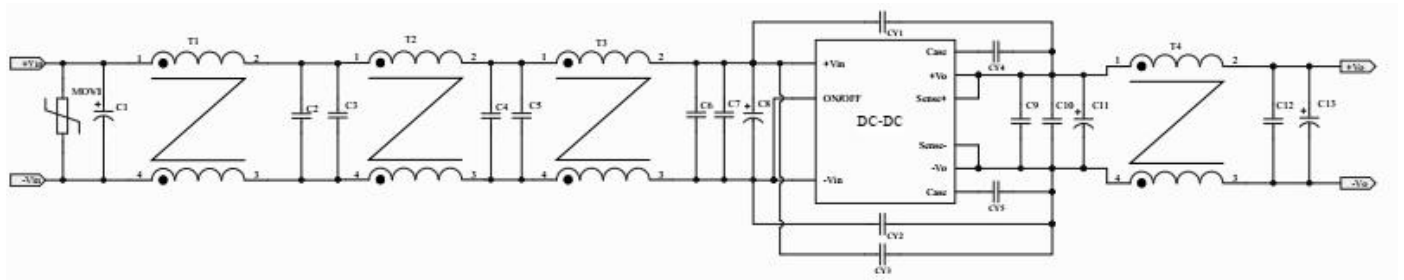
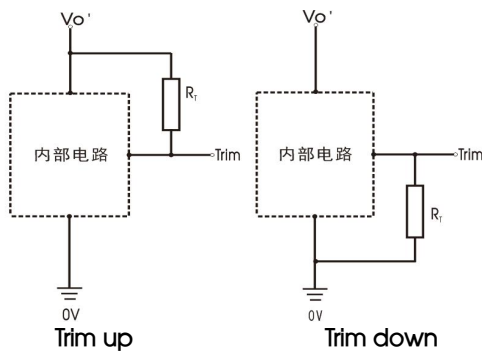

Trim 的使用电路（虚线框为产品内部）

图 4

Trim 电阻的计算公式:

Trim up

$$R_T = \frac{1.2 * V_{nom} (1 + \Delta\%)}{\Delta\% * 2.5} - \frac{1.2}{\Delta\%} - 4.94(K\Omega)$$

Trim down:

$$R_T = \frac{1.2}{\Delta\%} - 4.94(K\Omega)$$

注:

R_T 为 Trim 电阻

V_{nom} 为典型输出电压

表 1

输出电压(V)	R _T (上调至 110%Vo) (KΩ)	R _T (下调至 80%Vo) (KΩ)
12	46.42	1.06
15	62.26	1.06
24	109.78	1.06
28	130.9	1.06
48	236.5	1.06

4. 产品支持输出并联升功率使用

产品支持并联使用：最多可并联 2 个单元，单电源故障时，可实现自动断开，不影响其他模块工作，该产品采用最大电流自动均流模式适用于：需冗余应用、并联升功率场合等。最大电流自动均流模式是指在 n 个并联的模块中，输出电流最大的模块，将自动成为主模块，其余的模块则为从模块，它们的误差电压依次被整定，以校正负载电流分配不均匀。

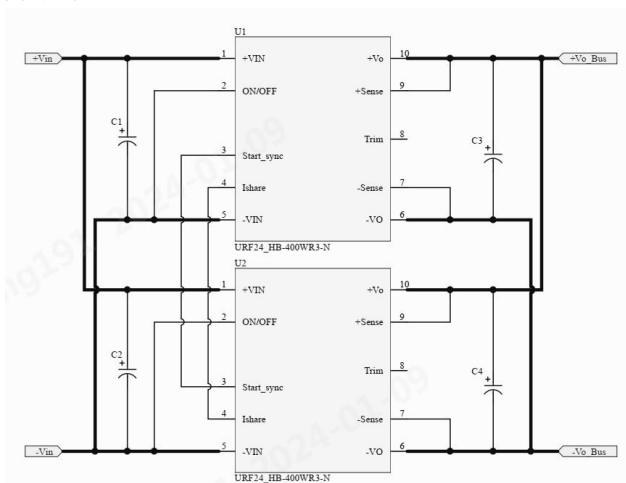

器件	取值		
	12V/15V	24V/28V	48V
C1、C2、C3、C4		2200uF/63V	
C5、C6、C7、C8	1500uF/25V	680uF/50V	550uF/100V

5. 热测试推荐方案

应用过程中可结合产品温度降额曲线评估产品热设计；或通过测试图 5 中 A 点的温度判定产品稳定工作区间，A 点温度低于 100°C 时，为产品稳定工作区间。



图 5 产品俯视图

6. 更多信息，请参考 DC-DC 应用笔记 www.mornsun.cn

URF24_HB-400WR3-N 外观尺寸图

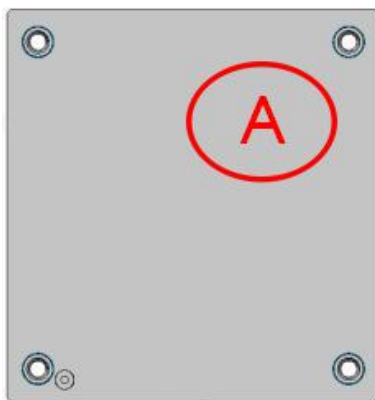
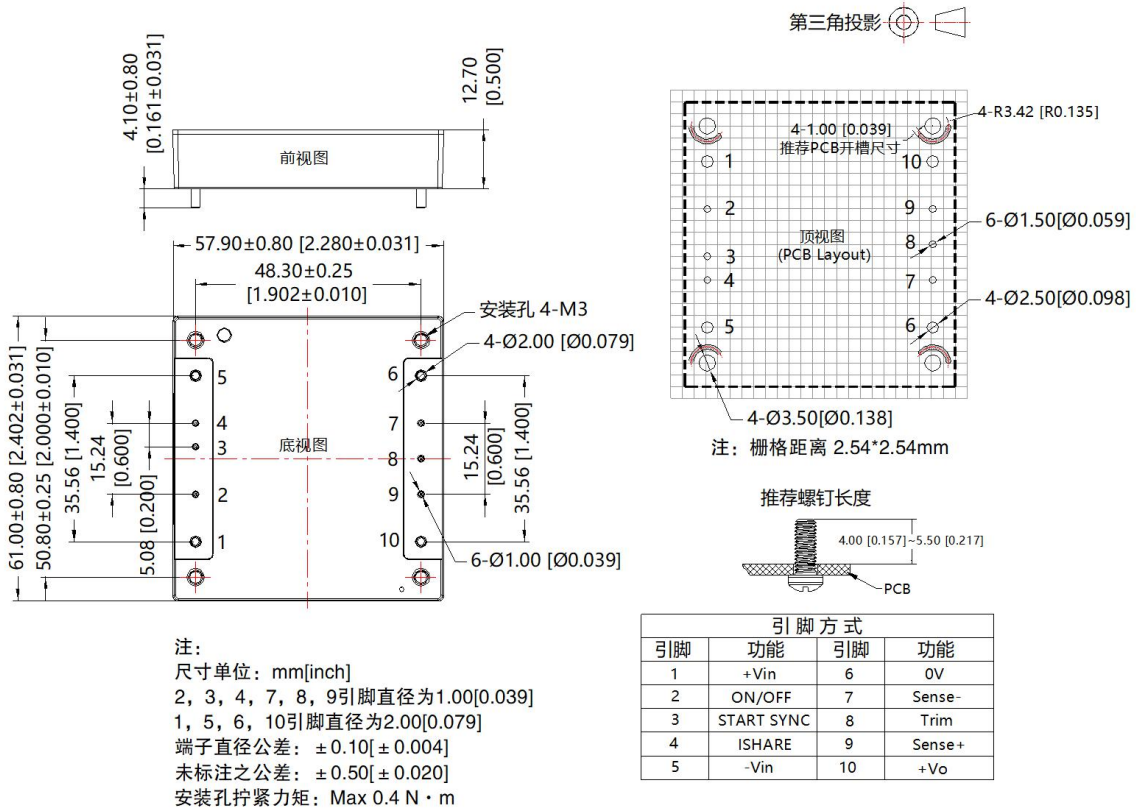

注：

1. 包装信息请参见《产品出货包装信息》，包装包编号：58200069；
2. 建议在 5% 以上负载使用，如果低于 5% 负载，则产品的纹波指标可能超出规格，但是不影响产品的可靠性；
3. 最大容性负载均在输入电压范围、满负载条件下测试；
4. 除特殊说明外，本手册所有指标都在 $T_a=25^{\circ}\text{C}$ ，湿度 $<75\%RH$ ，标称输入电压和输出额定负载时测得；
5. 若产品工作在最小要求负载以下，则不能保证产品性能均符合本手册中所有性能指标；
6. 本手册所有指标测试方法均依据本公司企业标准；
7. 我司可提供产品定制，具体需求可直接联系我司技术人员；
8. 产品涉及法律法规：见“产品特点”、“EMC 特性”；
9. 我司产品报废后需按照 ISO14001 及相关环境法律法规分类存放，并交由有资质的单位处理。

广州金升阳科技有限公司

地址：广州市黄埔区南云四路 8 号

电话：86-20-38601850

传真：86-20-38601272

E-mail: sales@mornsun.cn