

10W, 超宽电压输入, 隔离稳压正负双路/单路输出
DIP 封装, DC-DC 模块电源

产品特点

- 超宽输入电压范围 (4:1)
- 效率高达 88%
- 空载功耗低至 0.12W
- 隔离电压 1500VDC
- 工作温度范围: -40°C to +85°C
- 输入欠压保护, 输出短路、过流、过压保护
- 裸机满足 CISPR32/EN55032 CLASS A
- 国际标准引脚方式
- 满足 EN50155 标准

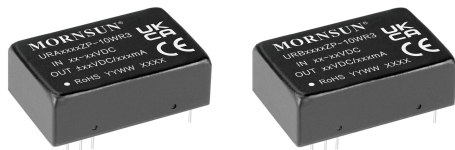

专利保护

RoHS



EN62368-1 BS EN62368-1

URA_ZP-10WR3 & URB_ZP-10WR3 系列产品输出功率为 10W, 超宽电压输入 9-36VDC, 18-75VDC, 隔离电压 1500VDC, 具有输入欠压保护, 输出短路、过流、过压保护功能, 裸机满足 CISPR32/EN55032 CLASS A, 广泛应用于工控、电力、仪器仪表、通信、铁路等领域。

选型表

认证	产品型号	输入电压(VDC)		输出		满载效率 ^② (%) Min./Typ.	最大容性负载 ^③ (μF)
		标称值 (范围值)	最大值 ^①	电压(VDC)	电流(mA) Max./Min.		
EN/BS EN	URA2405ZP-10WR3	24 (9-36)	40	±5	±1000/0	81/83	1000
	URA2412ZP-10WR3			±12	±416/0	85/87	470
	URA2415ZP-10WR3			±15	±333/0	85/87	330
	URB2403ZP-10WR3			3.3	2400/0	84/86	1200
	URB2405ZP-10WR3			5	2000/0	85/87	1000
	URB2412ZP-10WR3			12	833/0	85/87	470
	URB2415ZP-10WR3			15	667/0	85/87	330
	URB2424ZP-10WR3			24	416/0	85/87	100
	URA4805ZP-10WR3			48 (18-75)	80	±5	±1000/0
	URA4812ZP-10WR3	±12	±416/0			85/87	470
	URA4815ZP-10WR3	±15	±333/0			85/87	330
	URB4803ZP-10WR3	3.3	2400/0			83/85	1200
	URB4805ZP-10WR3	5	2000/0			84/86	1000
	URB4812ZP-10WR3	12	833/0			85/87	470
	URB4815ZP-10WR3	15	667/0			85/87	330
	URB4824ZP-10WR3	24	416/0	86/88	100		

注: ①输入电压不能超过此值, 否则可能会造成永久性不可恢复的损坏;
②上述效率值是在输入标称电压和输出额定负载时测得;
③正负输出两路容性负载一样;
④若输入端存在电压尖峰, 必须外接电解电容, 大小可参考应用电路。

输入特性

项目	工作条件	Min.	Typ.	Max.	单位	
输入电流 (满载/空载)	24VDC 标称输入系列, 标称输入电压	单路 3.3VDC 输出	--	380/12	389/25	mA
		单路 5VDC 输出	--	474/6	485/15	
		其他电压	--	502/5	515/12	
	48VDC 标称输入系列, 标称输入电压	单路 3.3VDC 输出	--	192/5	197/20	
		单路 5VDC 输出	--	240/6	245/15	
		其他电压	--	251/4	258/8	
反射纹波电流	24VDC 标称输入系列, 标称输入电压	--	40	--		
	48VDC 标称输入系列, 标称输入电压	--	30	--		

输入冲击电压(1sec. max.)	24VDC 标称输入系列	-0.7	--	50	VDC
	48VDC 标称输入系列	-0.7	--	100	
启动电压	24VDC 标称输入系列	--	--	9	
	48VDC 标称输入系列	--	--	18	
输入欠压保护	24VDC 标称输入系列	5.5	6.5	--	
	48VDC 标称输入系列	12	15.5	--	
输入滤波器类型	PI 型				
热插拔	不支持				
遥控脚 (Ctrl) *	模块开启	Ctrl 悬空或接 TTL 高电平(3.5-12VDC)			
	模块关断	Ctrl 接 GND 或低电平(0-1.2VDC)			
	关断时输入电流	--	6	10	mA

注: * Ctrl 控制引脚的电压是相对于输入引脚 GND。

输出特性

项目	工作条件	Min.	Typ.	Max.	单位	
输出电压精度 ^①	0%-100%负载	单路 3.3VDC、5VDC 输出	--	±0.5	±2	%
		其他输出	--	±1	±3	
线性调节率	满载,输入电压从低电压到高电压	Vo1	--	±0.2	±0.5	
		Vo2	--	±0.5	±1	
负载调节率 ^②	5%-100%负载	Vo1	--	±0.5	±1	
		Vo2	--	±0.5	±1.5	
交叉调节率	双路输出, 主路 50%带载, 辅路 25%到 100%带载	--	--	±5		
瞬态恢复时间		--	300	500	μs	
瞬态响应偏差	25%负载阶跃变化, 标称输入电压	单路 3.3VDC、5VDC 输出	--	±5	±8	%
		其他输出	--	±3	±5	
温度漂移系数	满载	--	--	±0.03	%/°C	
纹波&噪声 ^③	20MHz 带宽	--	40	80	mVp-p	
输出过压保护	输入电压范围	110	--	160	%Vo	
输出过流保护	输入电压范围	单路 3.3VDC、5VDC 输出	110	160	230	%Io
		其他电压	110	140	190	
短路保护	输入电压范围	可持续, 自恢复				

注: ①输出电压为±5VDC 的产品型号在 0%-5%负载条件下, 输出电压精度最大值为±5%; 输出电压为 3VDC、5VDC 的产品型号在 0%-5%负载条件下, 输出电压精度最大值为±3%;
②按 0%-100%负载工作条件测试时, 负载调整率的指标为±5%;
③0% -5%的负载纹波&噪声小于等于 5%Vo。纹波和噪声的测试方法采用平行线测试法, 具体操作方法参见《DC-DC (宽压) 模块电源应用指南》。

通用特性

项目	工作条件	Min.	Typ.	Max.	单位
隔离电压	输入-输出, 测试时间 1 分钟, 漏电流小于 1mA	1500	--	--	VDC
绝缘电阻	输入-输出, 绝缘电压 500VDC	1000	--	--	MΩ
隔离电容	输入-输出, 100kHz/0.1V	--	2000	--	pF
工作温度	见图 1	-40	--	+85	°C
存储温度		-55	--	+125	
存储湿度	无凝结	5	--	95	%RH
引脚耐焊接温度	焊点距离外壳 1.5mm, 10 秒	--	--	+300	°C
振动 (EN62368)		10-150Hz, 5G, 0.75mm. along X, Y and Z			
振动 (EN50155)		IEC/EN 61373 车体 1 B 级			
开关频率 *	PWM 模式	--	350	--	kHz
平均无故障时间	MIL-HDBK-217F@25°C	1000	--	--	k hours

注: *本系列产品采用降频技术, 开关频率值为满载时测试值, 当负载降低到 50%以下时, 开关频率随负载的减小而降低。

物理特性

外壳材料	铝合金
大小尺寸	32.00 x 20.00 x 10.80mm
重量	12.0g(Typ.)
冷却方式	自然空冷

EMC 特性

EMI	传导骚扰	CISPR32/EN55032 CLASS A (裸机) / CLASS B (推荐电路见图 3-②)
	辐射骚扰	CISPR32/EN55032 CLASS A (裸机) / CLASS B (推荐电路见图 3-②)
EMS	静电放电	IEC/EN61000-4-2 Contact $\pm 4kV$ perf. Criteria B
	辐射抗扰度	IEC/EN61000-4-3 10V/m perf. Criteria A
	脉冲群抗扰度	IEC/EN61000-4-4 $\pm 2kV$ (推荐电路见图 3-①) perf. Criteria B
	浪涌抗扰度	IEC/EN61000-4-5 line to line $\pm 2kV$ (推荐电路见图 3-①) perf. Criteria B
	传导骚扰抗扰度	IEC/EN61000-4-6 10 Vr.m.s perf. Criteria A
	电压暂降、跌落和短时中断抗扰度	IEC/EN61000-4-29 0%, 70% perf. Criteria B

EMC 特性 (EN50155)

EMI	传导骚扰	EN50121-3-2 150kHz-500kHz 99dBuV (推荐电路见图 3-②)
	辐射骚扰	EN5016-2-1 500kHz-30MHz 93dBuV (推荐电路见图 3-②)
EMS	静电放电	EN50121-3-2 Contact $\pm 6kV$ /Air $\pm 8kV$ perf. Criteria B
	辐射抗扰度	EN50121-3-2 20V/m perf. Criteria A
	脉冲群抗扰度	EN50121-3-2 $\pm 2kV$ 5/50ns 5kHz (推荐电路见图 3-①) perf. Criteria A
	浪涌抗扰度	EN50121-3-2 line to line $\pm 1kV$ ($42\Omega, 0.5\mu F$) (推荐电路见图 3-①) perf. Criteria A
	传导骚扰抗扰度	EN50121-3-2 0.15MHz-80MHz 10 Vr.m.s perf. Criteria A

产品特性曲线

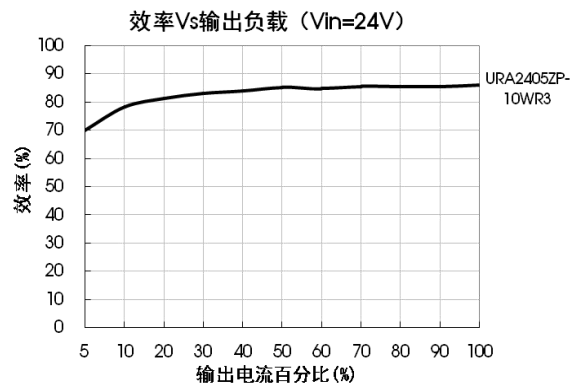
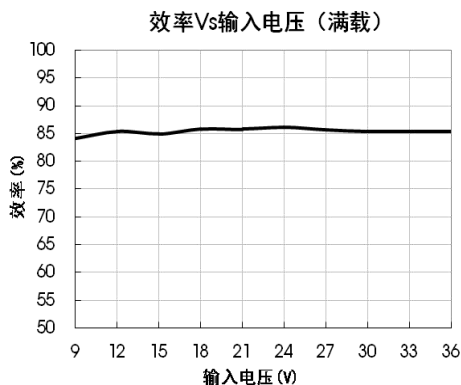
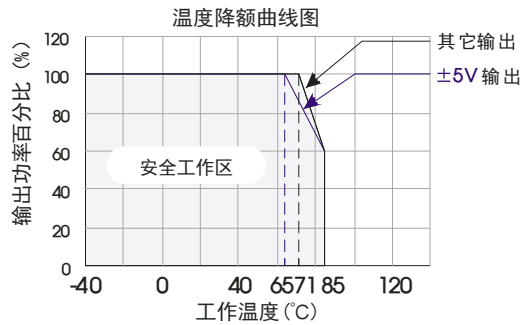

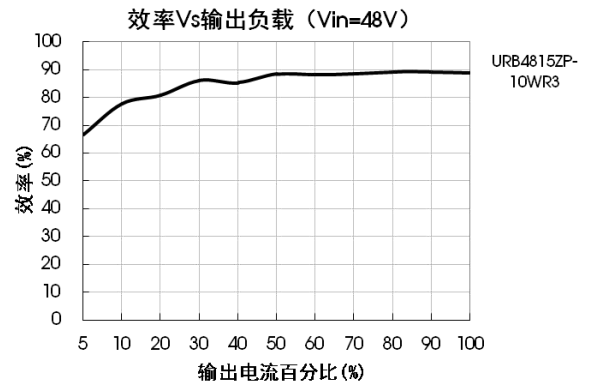
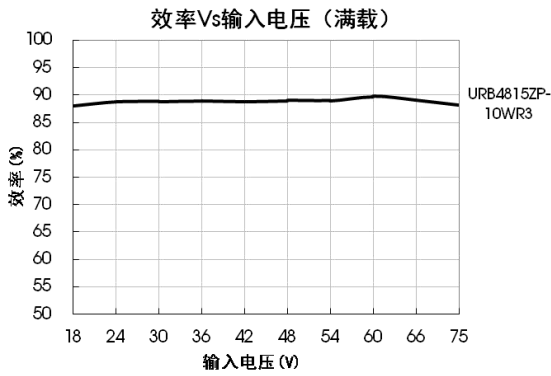
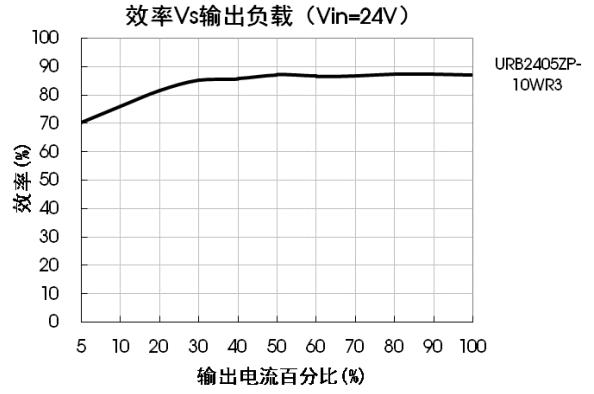
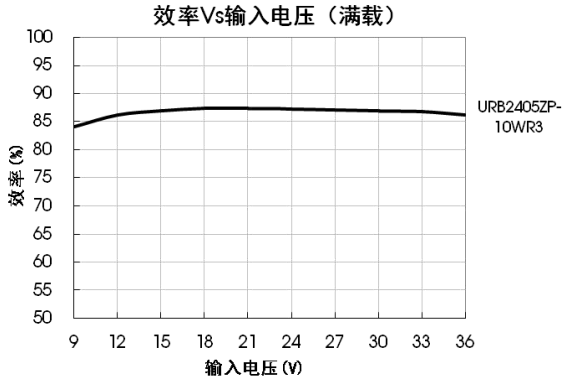

设计参考

1. 应用电路

所有该系列的 DC/DC 转换器在出厂前，都是按照（图 2）推荐的测试电路进行测试。

若要求进一步减少输入输出纹波，可将输入输出外接电容 C_{in} 、 C_{out} 加大或选用串联等效阻抗值小的电容，但容值不能大于该产品的最大容性负载。



图 2

Vin(VDC)	Vout(VDC)	Cin	Cout
24	3/5/±5	100μF/50V	10μF/16V
	12/15/±12/±15		10μF/25V
	24		10μF/50V
48	3/5/±5	10μF - 47μF/100V	10μF/16V
	12/15/±12/±15		10μF/25V
	24		10μF/50V

2. EMC 解决方案—推荐电路

单路 3.3VDC/5VDC 输出：

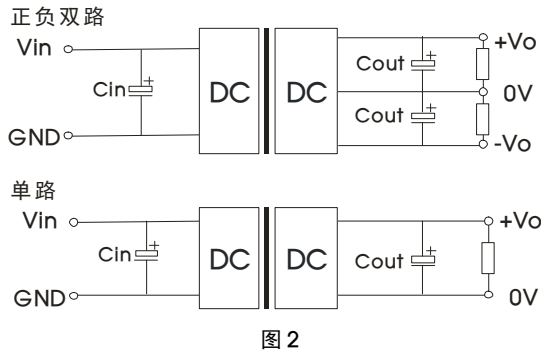
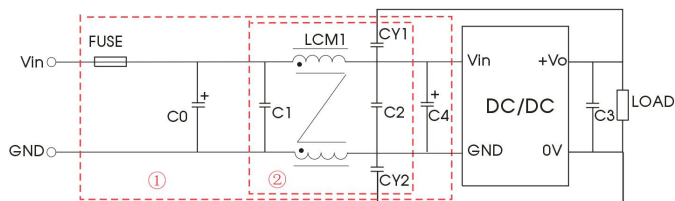

参数说明：

型号	Vin: 24VDC	Vin: 48VDC
FUSE	依照客户实际输入电流选择	
C0、C4	330μF/50V	330μF/100V
C1、C2	10μF/50V	10μF/100V
LDM1	10μH	
LCM1	1.4-1.7mH (TN150P-RH12.7*12.7*7.9)	
C3	参照图 2 中 Cout 参数	
CY1、CY2	1nF/2kV	

其他输出:



图 3

注：图 3 中第①部分用于 EMS 测试；第②部分用于 EMI 滤波，可依据需求选择。

3. 产品不支持输出并联升功率

4. 更多信息，请参考 DC-DC 应用笔记 www.mornsun.cn

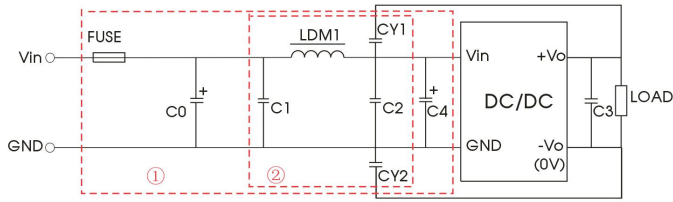
外观尺寸、建议印刷版图

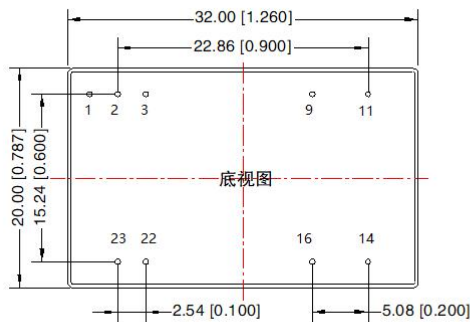
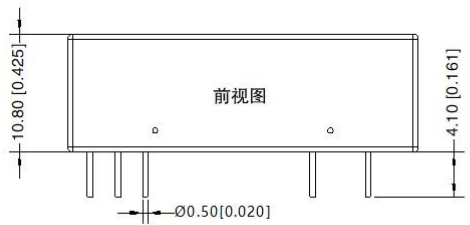

注：
尺寸单位：mm[inch]
端子直径公差：±0.10[±0.004]
未标注公差：±0.50[±0.020]

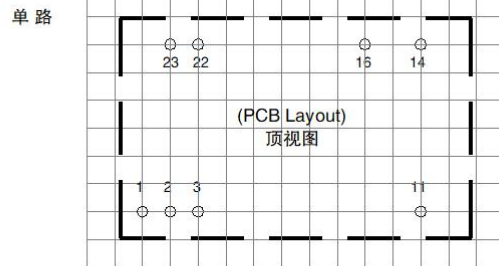
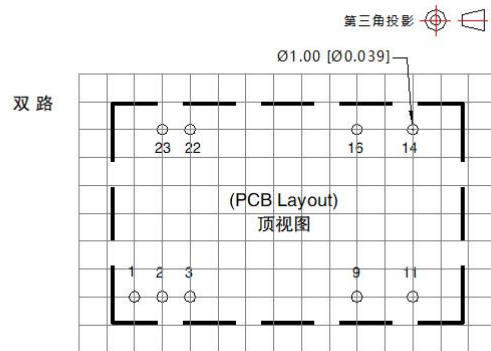

注：栅格距离为2.54*2.54mm

引脚方式		
引脚	单路	双路
1	Ctrl	Ctrl
2,3	GND	GND
9	No Pin	0V
11	NC	-Vo
14	+Vo	+Vo
16	0V	0V
22,23	Vin	Vin

NC：不能与任何外部电路连接

注：

1. 包装信息请参见《产品出货包装信息》，包装包编号：58210008；
2. 最大容性负载均在输入电压范围、满负载条件下测试；
3. 除特殊说明外，本手册所有指标都在 $T_a=25^{\circ}\text{C}$ ，湿度 $<75\%RH$ ，标称输入电压和输出额定负载时测得；
4. 本手册所有指标测试方法均依据本公司企业标准；
5. 我司可提供产品定制，具体需求可直接联系我司技术人员；
6. 产品涉及法律法规：见“产品特点”、“EMC 特性”；
7. 我司产品报废后需按照 ISO14001 及相关环境法律法规分类存放，并交由有资质的单位处理。

广州金升阳科技有限公司

地址：广东省广州市黄埔区科学城科学大道科汇发展中心科汇一街 5 号
电话：86-20-38601850 传真：86-20-38601272

E-mail: sales@mornsun.cn