

DC-DC 模块电源

1.8W 定电压输入，非隔离正负双路稳压可调输出

产品特点



专利保护 RoHS

- 超小体积封装：46.00 x 25.70 x 15.50mm
- 正负 3000VDC 双路独立稳压可调输出
- 输出电压稳定性高，低时漂、低温漂
- 工作温度范围：-40℃ to +85℃
- 输出短路、过流保护
- EMI 满足 CISPR32/EN55032 CLASS B
- 产品内部电气安全距离符合 IPC 标准

HO1-PN302V-0.3C 产品输出功率 1.8W，工作温度 -40℃ to 85℃，具有输出短路、过流保护，超小体积封装，正负 3000VDC 双路独立稳压可调输出，输出电压稳定性高，很低的时漂、温漂，是专门针对板上电源系统中需要产生正负高压输出，对产品体积要求小的应用场合而设计的。产品广泛适用于：离子迁移谱、质谱、光谱、电子束、离子束等高压应用场合。

选型表

认证	产品型号	输入电压 (VDC)	输入电流 ^① (mA) 满载/空载		输出电压(VDC)			输出电流 (mA) Max./Min.
		标称值 (范围值)	Typ.	Max.	标称值 ^②	范围值	保证范围值	
-	HO1-PN302V-0.3C	12 (10.8-13.2)	340/80	360/110	±3000	0 to ±3000	+300 to +3000 -300 to -3000	0.3/0

注：
①在标称输入电压、标称输出电压处；
②输出电压标称值对应 Vadj 控制电压为 5VDC(Typ)，输出电压与控制电压的关系曲线图参见图 3。

输入特性

项目	工作条件	Min.	Typ.	Max.	单位
冲击电压(1sec. max.)		--	--	18	VDC
输入滤波器类型		电容滤波			
热插拔		不支持			

输出特性

项目	工作条件	Min.	Typ.	Max.	单位
调节点精度	输出保证范围值之内，见图 3	--	±1	±2	%
基准电压精度	0% -100% 负载，基准 5.15VDC 输出	--	±1	±2	
线性调节率	输入电压范围，标称输出电压，100% 负载	--	±0.05	±0.1	
负载调节率	标称输入电压，标称输出电压，10%-100% 负载	--	±0.05	±0.1	
时间漂移系数	标称输入电压，标称输出电压，100% 负载，在开机预热 30 分钟后	--	±0.003	±0.005	%/Hr
温度漂移系数	标称输入电压，标称输出电压，100% 负载	--	±0.03	±0.05	%/℃
纹波噪声 ^①	20MHz 带宽，输入电压范围 0%-100% 负载	--	300	400	mVp-p
	20MHz 带宽，输入电压范围 0%-100% 负载 外接 RC 滤波器（见图 2）	--	50	100	
输出过流保护	输入电压范围	110	130	150	%Io
短路保护		恒流式，可持续，自恢复			

注：
①纹波和噪声的测试方法参见图 4。

通用特性

项目	工作条件	Min.	Typ.	Max.	单位
工作温度	见图 1	-40	--	+85	°C
存储温度		-40	--	+85	
存储湿度	无凝结	5	--	85	%RH
引脚耐焊接温度	焊点距离外壳 1.5mm, 10 秒	--	--	300	°C
振动		10-150Hz, 5G, 0.75mm. along X, Y and Z			
开关频率	标称输入电压, 满载	--	83	--	kHz
平均无故障时间 (MTBF)	MIL-HDBK-217F@25°C	1000	--	--	k hours

物理特性

外壳材料	黑色阻燃耐热塑料(UL94 V-0)
封装尺寸	46.00 x 25.70 x 15.50mm
重量	31g (Typ.)
冷却方式	自然空冷

EMC 特性

EMI	传导骚扰	CISPR32/EN55032	CLASS B (推荐电路见图 5-①)	
	辐射骚扰	CISPR32/EN55032	CLASS B (裸机)	
EMS	静电放电	IEC/EN61000-4-2	Contact ±4kV	perf. Criteria B
	辐射抗扰度	IEC/EN61000-4-3	10V/m	perf. Criteria B
	脉冲群抗扰度	IEC/EN61000-4-4	100kHz ±2kV (推荐电路见图 5-②)	perf. Criteria B
	浪涌抗扰度	IEC/EN61000-4-5	line to line ±2kV (推荐电路见图 5-②)	perf. Criteria B
	传导骚扰抗扰度	IEC/EN61000-4-6	3 V _{r.m.s}	perf. Criteria B

产品特性曲线



图 1

设计参考

1. 典型应用

所有该系列的 DC/DC 转换器在出厂前，都是按照图 4 推荐的测试电路进行测试。
若要求进一步减少输出纹波，可按照图 2 在输出外接 RC 滤波器。

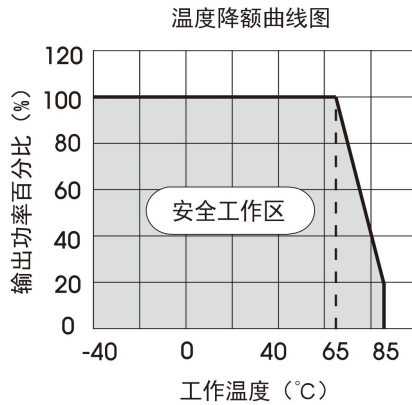

图 2

参数说明:

Cin	100μF/25V 铝电解电容
R1/R2	2kΩ
C1/C2	15nF/4000V
R0	可调电阻 ≥ 10kΩ

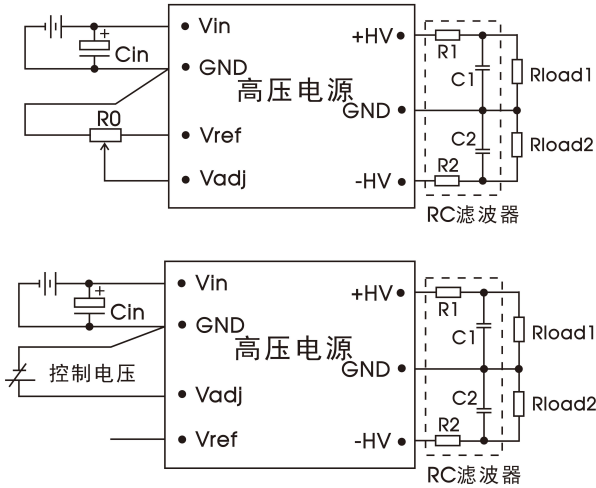
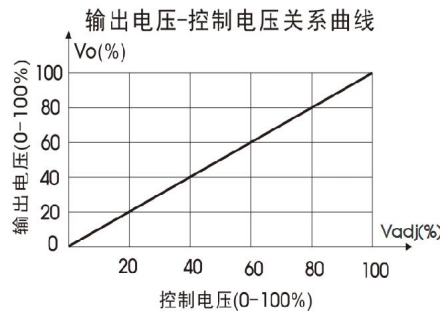

(注: 100% Vadj 等于 5.0VDC (Typ.))

图 3 输出电压与控制电压关系曲线

2. 纹波噪声测试推荐电路



图 4 纹波噪声测试推荐电路

参数说明:

Cin	100μF/25V 铝电解电容
R1/R2	1kΩ/2W 电阻
C1/C2	472k/250VAC Y2 电容
R0	可调电阻 ≥ 10kΩ

3. EMC 推荐电路

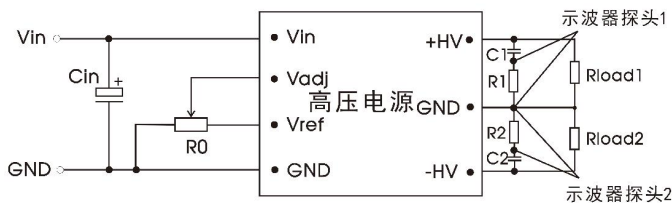



图 5

参数说明:

C0/C3	680μF/25V 铝电解电容
C1/C2	22μF/25V
LDM1	12μH
R0	可调电阻 ≥ 10kΩ

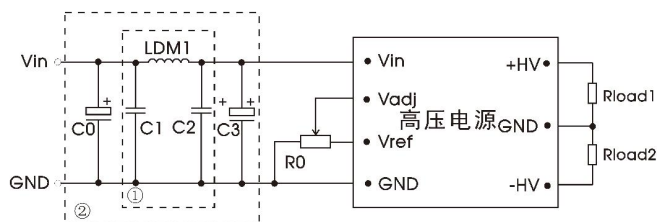
4. 更多信息, 请参考 DC-DC 应用笔记 www.mornsun.cn

外观尺寸、建议印刷版图

第三角投影 

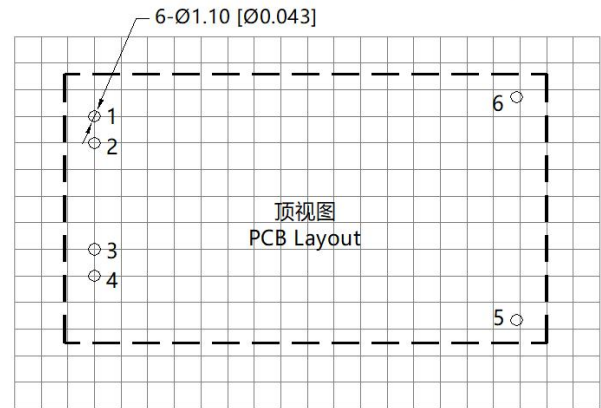
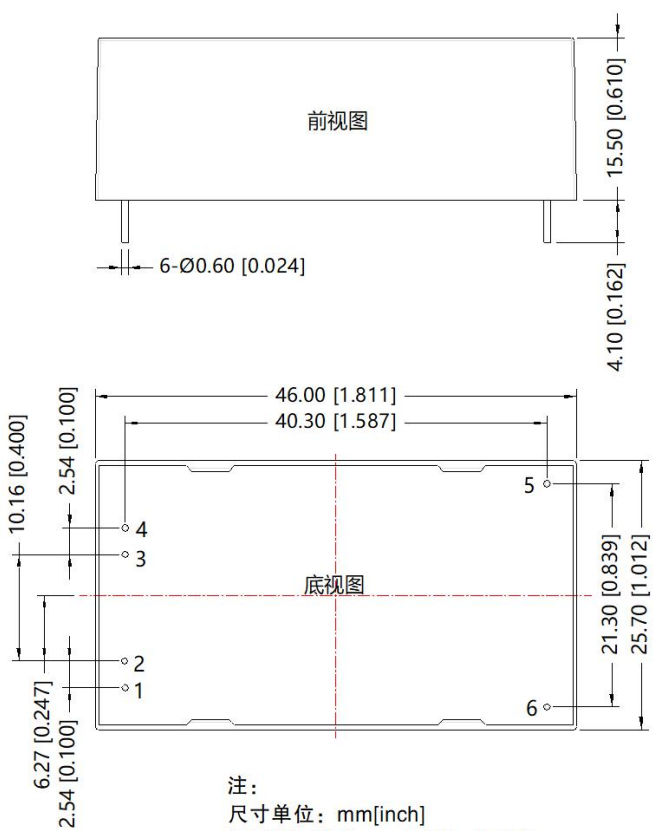

注：栅格距离为2.54*2.54mm

引脚方式	
引脚	功能
1	Vin
2	GND
3	Vadj
4	Vref
5	+HV
6	-HV

注：
尺寸单位：mm[inch]
端子截面公差： ± 0.10 [± 0.004]
未标注公差： ± 1.00 [± 0.039]

注：

1. 包装信息请参见《产品出货包装信息》，包装包编号：58220011；
2. 若产品工作于最小要求负载以下，则不能保证产品性能均符合本手册中所有性能指标；
3. 除特殊说明外，本手册所有指标都在 $T_a=25^\circ\text{C}$ ，湿度 $<75\%\text{RH}$ ，标称输入电压、标称输出电压和输出额定负载时测得；
4. 本手册所有指标测试方法均依据本公司企业标准；
5. 我司可提供产品定制，具体情况可直接与我司技术人员联系；
6. 产品涉及法律法规：见“产品特点”、“EMC 特性”；
7. 我司产品报废后需按照 ISO14001 及相关环境法律法规分类存放，并交由有资质的单位处理。

广州金升阳科技有限公司

地址：广州市黄埔区南云四路8号

电话：86-20-38601850

传真：86-20-38601272

E-mail: sales@mornsun.cn